





olivetti



# d-COLOR MF451 · MF551 · MF651

MULTIFUNKTIONALE DIGITAL-FARBSYSTEME

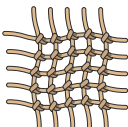

FARBE	MULTIFUNKTIONAL	INTERNETFÄHIG	SCHNELL	MODULAR	NETZWERKFÄHIG
 A3					

**INNOVATIV UND LEISTUNGSSTARK**

# d-COLOR MF451 · MF551 · MF651

## MULTIFUNKTIONALE DIGITAL-FARBSYSTEME

### Echte Multitalente

Die d-Color MF451, MF551 und MF651 bestehen durch ihre innovative Kommunikationsfähigkeit. Neben den bekannten Funktionen Kopieren, Drucken, Scannen und Faxen bietet diese neue Gerätegeneration direkten Internetzugang und damit auch den Zugriff auf webbasierte Datenbanken.



### HAUPT-EIGENSCHAFTEN

<b>HOHE DRUCK- UND KOPIERGESCHWINDIGKEIT VON 45 BIS 50 SEITEN/MIN. IN FARBE UND VON 45 BIS 65 SEITEN/MIN. IN S/W</b>	<b>DIREKTER ZUGANG ZUM INTERNET UND INTRANET ÜBER DAS LCD-BEDIENFELD DURCH i-OPTION ERWEITERUNGEN</b>
<b>PROFESSIONELLES FARBMANAGEMENT DURCH DEN OPTIONALEN FIERY CONTROLLER</b>	<b>MODERNSTE SICHERHEITSOPTIONEN FÜR EIN- UND AUSGABE</b>
<b>POLYMERTONER FÜR HÖCHSTE DRUCKQUALITÄT</b>	<b>GROSSER PAPIERVORRAT BIS ZU 6.650 BLATT</b>

### MULTIFUNKTIONALE BÜROKOMMUNIKATION

Im modernen Büroalltag geht die Anforderung an multifunktionale Hochleistungssysteme über die reine Dokumentenproduktion hinaus. Gefragt sind nicht nur die Erstellung und der Ausdruck unterschiedlichster Informationen sondern ebenso deren effiziente interne und externe Übermittlung, Verteilung und Verwaltung. Dies alles leisten die neuen Systeme d-Color MF451, MF551 und MF651. Sie bieten modernste Technologie, große Vielseitigkeit und hohe Funktionssicherheit.

### ÜBERZEUGENDE TECHNIK

Der neue 1 GHz Prozessor sorgt für extrem hohe Verarbeitungsgeschwindigkeit und steigert die Produktivität erheblich. Dabei wird er von dem großzügigen 2 GB RAM und der leistungstarken 250 GB S-ATA2 Festplatte unterstützt. Passend zu dieser neuesten Technologie werden zukunftsweisende Softwareanwendungen für modernste Bürokommunikation bereitgestellt. Dabei wurde auch großer Wert auf die Umweltfreundlichkeit aller Komponenten gelegt.

# FUNKTIONEN UND NUTZEN

## Umfangreiche Faxfunktionen

Super G3 Fax; E-Mail-Weiterleitung; auf der Benutzerbox oder PC speichern; Faxen im Netzwerk, vom PC und im Internet (optional)

## Schnelles Scannen

Hochgeschwindigkeit mit 78 Originalen pro Minute in Farbe und S/W über den automatischen Originalinzug

**Direkter Internetzugriff**  
über optionale i-Option und externe Tastatur

## Einzigartige Boxfunktionen

bis zu 1.000 einzelne Benutzerboxen sind definierbar: Personenbezogen, öffentlich oder als Gruppen mit flexiblen Zugriffsrechten

## Individuelle Endverarbeitung

vom Wickelfalz bis zur Broschüreneerstellung (optional)

## Duplex-Einheit

für beidseitiges kostensparendes Drucken und Kopieren

## Biometrische Authentifikation

sichere Finger-Venen-Scanner (optional)

## Kartengestützte Authentifikation

(optional)

## Banner-Druck

komfortabel mit optionalem Bannerfach



## Sicherheitsfunktionen

Datenverschlüsselung der Festplatte, geschütztes Drucken mit PIN-Code, SSL-Sicherung des Webservers, Filterung von IP-Adressen, Kennwortschutz für die Festplatte

## Festplatte

250 GB gemeinsam genutzt für Scannen, Drucken, Kopieren und Faxen

## Großraum-Papiermagazin

alternativ 3.000 Blatt A4 oder 2.500 Blatt bis A3+ (optional)

## PAPIERKAPAZITÄT

### Papierkapazität:

Min. 3.650 Blatt A4  
Max. 6.650 Blatt A4

+ **LU-301** optional  
Großraum-Papiermagazin A4  
+ **LU-204** optional  
Großraum-Papiermagazin A3+

+ 1 x 3.000 = 6.650

alternativ  
+ 1 x 2.500 = 6.150

**Basisgeräte 2 x 500 + 1.000 + 1.500 + 150 = 3.650**

# FUNKTIONEN UND NUTZEN

## PROFESSIONELLES FARBMANAGEMENT

Mit dem optionalen Fiery-Controller werden die d-Color MF451, MF551 und d-Color MF651 zum kalibrierten Farb-Hochleistungssystem. Das Besondere ist, dass der Standard- und der Fiery-Controller parallel zum Einsatz kommen können. Während normale Dokumente mit dem Standard-Controller ausgegeben werden, findet der Fiery-Controller bei anspruchsvollen Farbjobs – z. B. mit ICC Profil-Unterstützung – seine Anwendung. Die daraus resultierenden perfekten Druckergebnisse schätzen nicht nur Werbeagenturen.

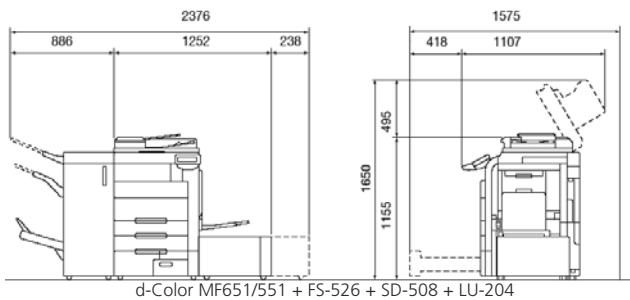
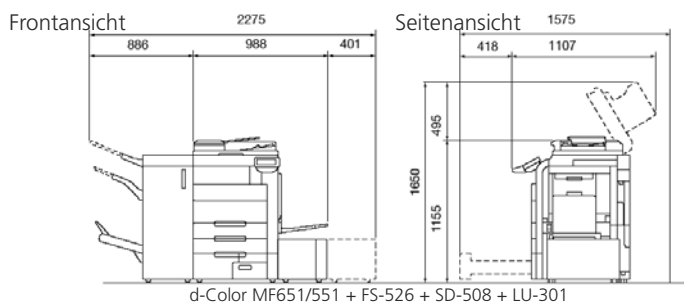

Alle Maßangaben in mm

## FLEXIBLE PAPIERENDVERARBEITUNG

Die d-Color MF451, MF551 und MF651 überzeugen durch die Vielfalt der Endverarbeitungsmöglichkeiten. So können Broschüren sogar mit Endlosfunktion erstellt oder Dokumente mit bis zu 100 Seiten A4 auf einmal geheftet werden. Weitere optionale Möglichkeiten sind z. B. der Wickelfalz ebenfalls mit Endlosfunktion für zeitsparendes vollautomatisches Falzen von Mailings, Briefen, Rechnungen usw. Die Ergebnisse können sich sehen lassen - perfekt verarbeitete Broschüren oder Präsentationen. Auch bei der Endverarbeitung sind die d-Color MF451, MF551 und MF651 auf hohe Geschwindigkeiten ausgelegt.

## d-COLOR MF451 · MF551 · MF651



## SICHERHEIT

Die d-Color MF451, MF551 und MF651 bieten über die in der Grundausstattung enthaltene Sicherheitsfunktionen hinaus optional ein Sicherheitspaket: Mit maßgeschneiderter Authentifizierung, wie z.B. via Finger-Venen-Scanner, Remote Authentifizierung an Servern, automatisches Drucken der Dokumente nach Authentifizierung (ID + Drucken), kontaktloser IC-Kartenabfrage an jedem angeschlossenen System. Die Festplatte lässt sich bis zu 7-fach überschreiben und die Daten werden mit 128 Bit SSL-verschlüsselt. Die Geräte besitzen eine Firewall, über die IP-Adressen ausgefiltert und einzelne Ports deaktiviert werden können.



## d-COLOR ENTERPRISE SUITE

Ein leistungsstarkes Softwarepaket unterstützt Administratoren bei der Überwachung und Verwaltung von nutzer- und systemrelevanten Daten für mehrere Geräte. Die Enterprise Suite besteht aus vier unabhängig voneinander einsetzbaren Modulen: Zur zentralen Verwaltung von Benutzerdaten und -konten (Authentifizierungs-Manager), für die Kostenkontrolle (Account-Manager), Verwaltung von Anwenderdaten und Bedienerprofilen (My Panel-Manager), sowie die Systemüberwachung der im Netzwerk integrierten Systeme (NetCare Device-Manager).



## d-COLOR MF i-OPTION

Eine Reihe von optionalen Softwareprogrammen erhöhen die Funktionalität der neuen Olivetti Multifunktionssysteme signifikant. Direkter Internet- und Intranet-Zugang ist durch einen integrierten Web-Browser direkt über das Bedienpanel der Geräte möglich. So können Webseiten ohne PC-Einsatz ausgegeben werden. PDF-Dateien können zuverlässig vor Verfälschung und Mißbrauch durch digitale Verschlüsselungen mittels digitaler Signaturen geschützt werden. Absoluten Bedienkomfort bietet die optional anschließbare USB-Tastatur.

- Durchsuchbare PDFs
- Web-Browser
- PDF-Sicherheit



# KONFIGURATOR

## OPTIONEN

### Papierendverarbeitung d-Color MF451

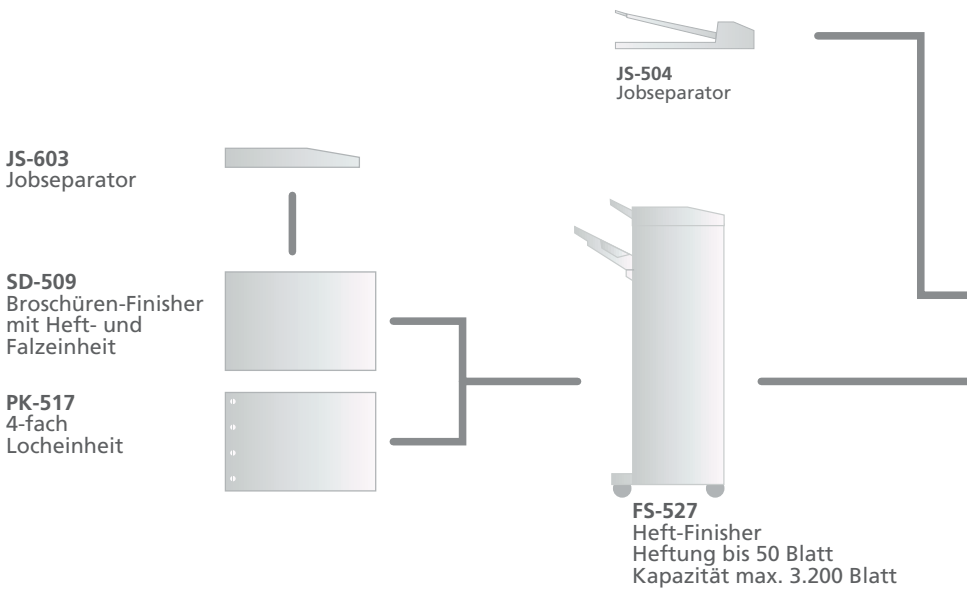

### Sicherheit

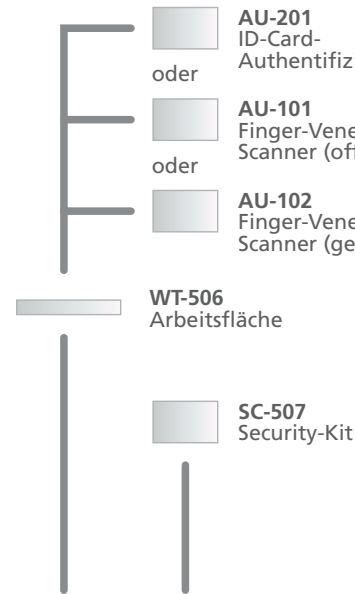

### Papierendverarbeitung (erforderlich ohne Finisher)



### Basisgeräte

inklusive Duplex-Einheit und  
Dokumenteneinzug mit  
automatischer Wendeeinrichtung



### Papierendverarbeitung d-Color MF551 und MF651

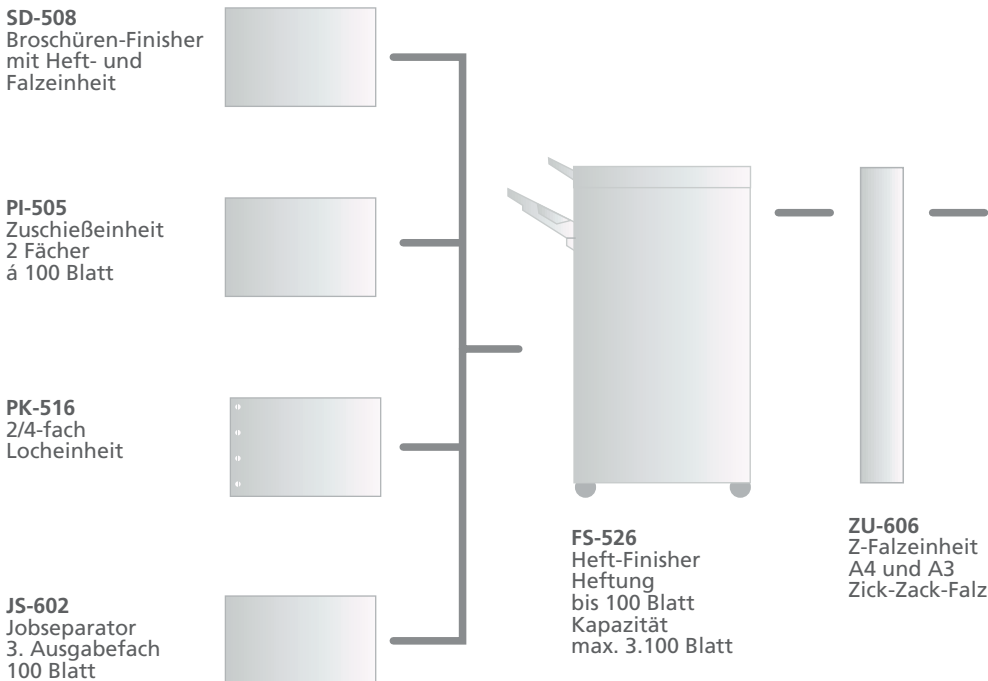

### Qualität

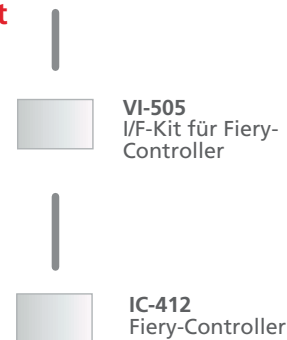

## Telefax

erung  
n-  
ien)  
n-  
schlossen)

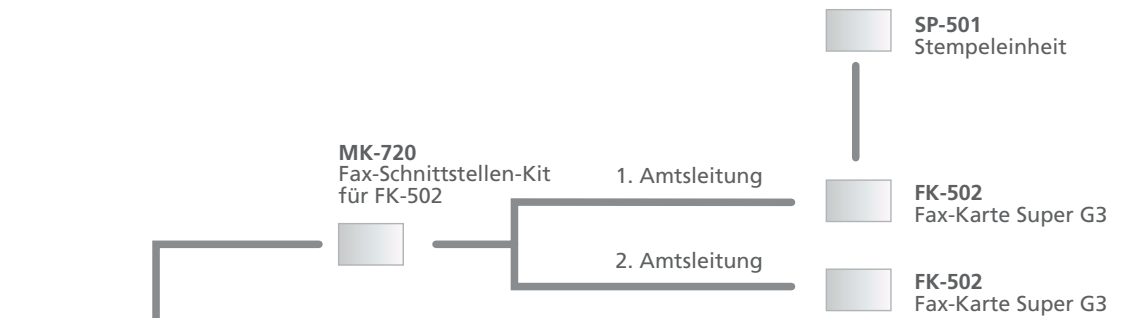

## Verbindung

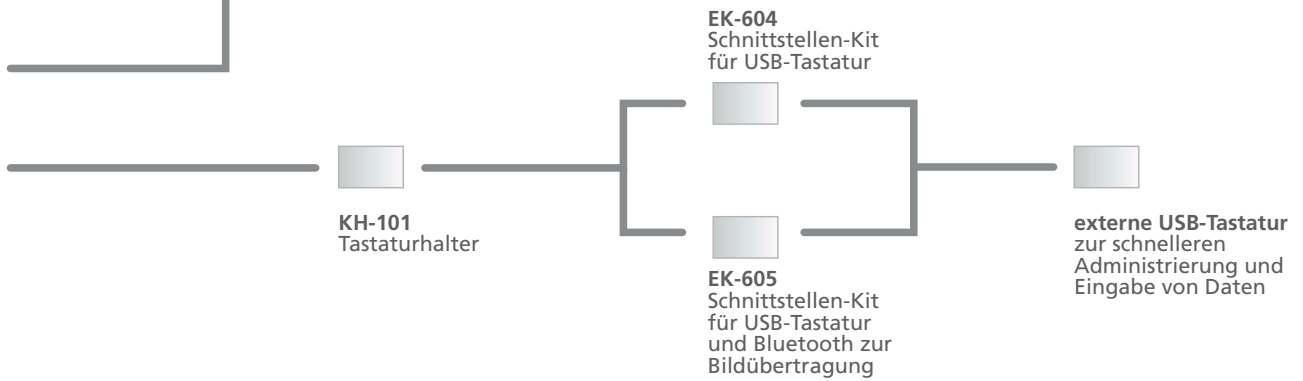
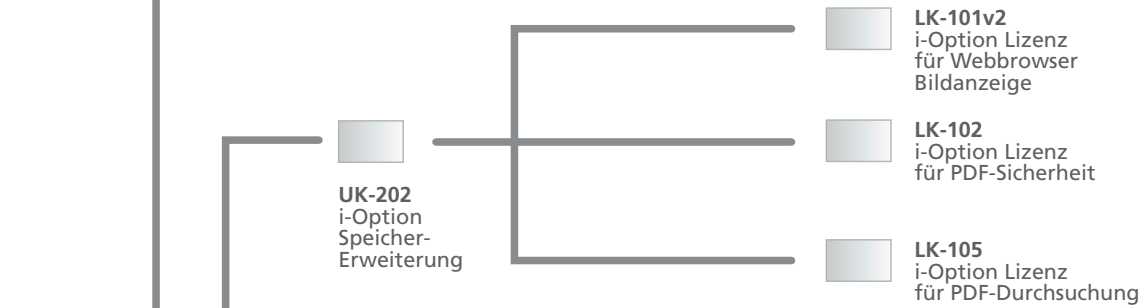

## Papiervorrat



**BT-C1**  
Banner-  
zuführung

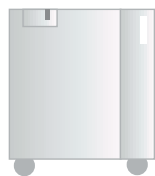

**LU-301**  
Großraum-  
Papiermagazin  
für 3.000 Blatt A4  
64 - 256 g/m<sup>2</sup>



**LU-204**  
Großraum-  
Papiermagazin  
für 2.500 Blatt A4 - A3+  
64 - 256 g/m<sup>2</sup>

# FLEXIBLES DOKUMENTENMANAGEMENT

## INTEGRIERTE SCANFUNKTIONEN

<b>SCAN-TO-E-MAIL</b>	Dokumente scannen und als E-Mails verschicken.
<b>SCAN-TO-ME</b>	Dokumente werden direkt zur E-Mail-Adresse des angemeldeten Benutzers gesendet.
<b>SCAN-TO-HOME</b>	Dokumente werden im Home-Verzeichnis des Benutzers aus dem Active Directory abgelegt.
<b>SCAN-TO-BOX</b>	Dokumente werden in ein öffentliches oder privates Postfach auf der Festplatte abgelegt.
<b>SCAN-TO-PC (SMB)</b>	Dokumente auf dem freigegebenen PC-Ordner ablegen.
<b>SCAN-TO-FTP</b>	Dokumente auf einem FTP-Server archivieren.
<b>TWAIN IM NETZWERK</b>	Dokumente direkt in eine Anwendungssoftware integrieren (z.B. Word).
<b>SCAN-TO-WEBDAV</b>	Dokumente über http-Protokoll auf einen WEBDAV-Server ablegen.
<b>SCAN-TO-USB</b>	Speicherung gescannter Dokumente direkt auf ein externes USB-Speichermedium.
<b>SCAN-TO-DPWS</b>	Web Services zur Kommunikation von Geräten untereinander (Vista).

Mit der **BOX-Funktion** erhalten bis zu 1.000 Anwender mittels Benutzername und Kennwort Zugriff auf jeweils ein eigenes Postfach. Dieses kann zur Ablage von Kopier-, Scan-, Druck- oder Fax-Aufgaben genutzt werden. Es ist jederzeit verfügbar und bietet maximale

Sicherheit. Die Daten aus dem Postfach können jederzeit ausgedruckt oder zu einem Server übertragen werden. Häufig verwendete Formulare, Aufträge, Tabellen usw. können abgelegt und jederzeit per Knopfdruck abgerufen werden.

## NETZWERK-EINSATZ

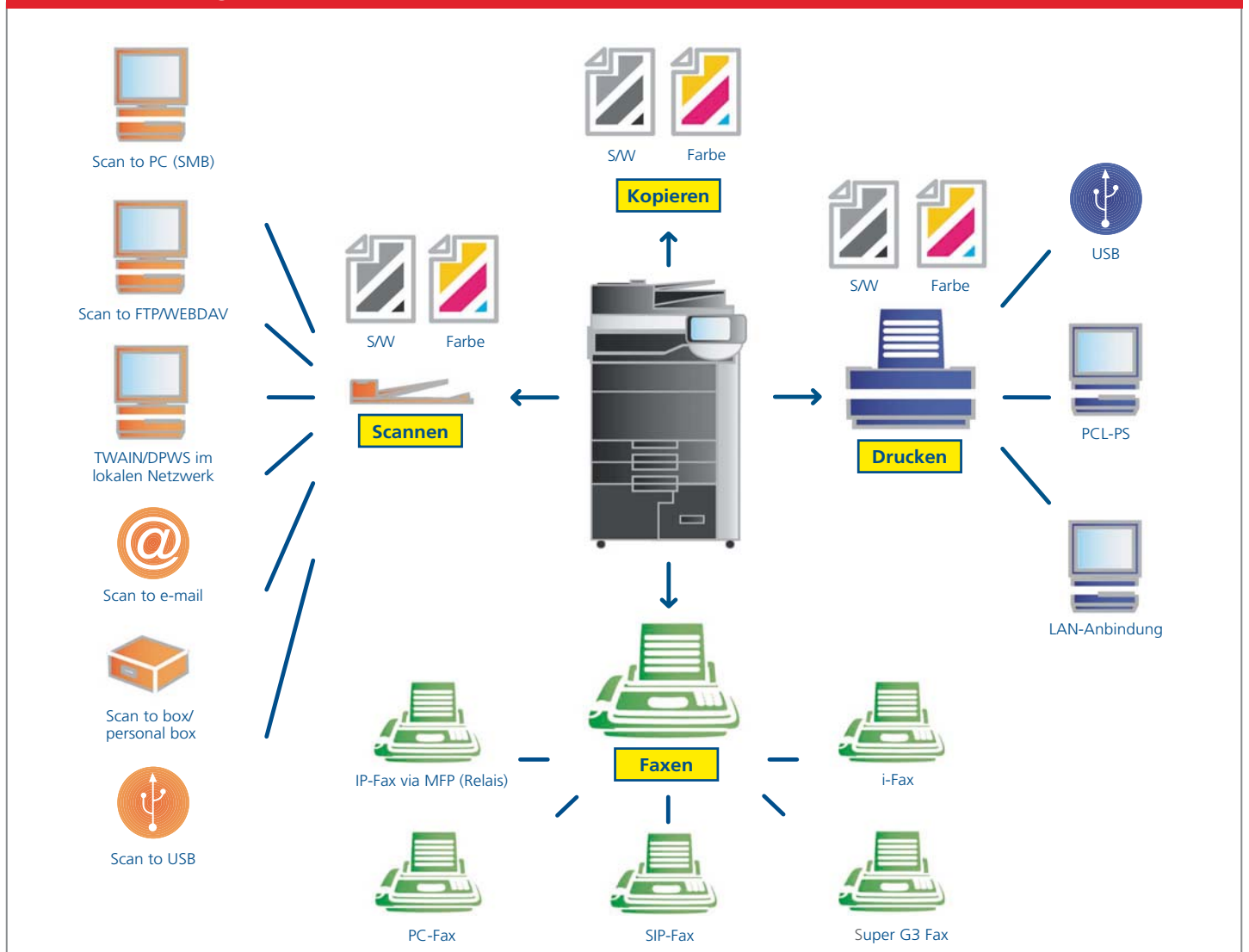

## ENDVERARBEITUNG

Erforderliche Optionen siehe Konfigurator



Gemischte Medien



Duplex-Druck



Versetztes Sortieren



Deckblatt-/Trennblatt-Funktion



Broschürenheftung

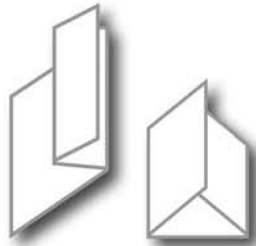

Falz-Funktionen\*  
Z-Falz A3, Wickelfalz A4R



Eckheftung



Doppelheftung



2-fach Lochung\*



4-fach Lochung

\* nur d-Color MF551 und MF651  
mit FS-526 und PK-516



	Druck-/Kopier-Geschwindigkeit	Scan-Geschwindigkeit
<b>d-Color MF451</b>	45 S./Min. Farbe 45 S./Min. S/W	78 S./Min.*
<b>d-Color MF551</b>	45 S./Min. Farbe 55 S./Min. S/W	78 S./Min.*
<b>d-Color MF651</b>	50 S./Min. Farbe 65 S./Min. S/W	78 S./Min.*

\* bei 300 dpi über ADF

## BANNERDRUCK

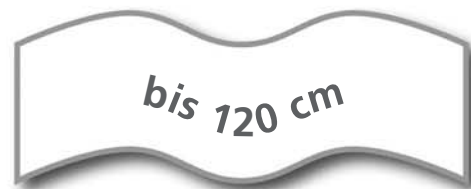

Mit der optionalen Bannerzuführung bieten die Modelle d-Color MF451/MF551/MF651 die Möglichkeit des komfortablen Bannerdruckes. Es können so Formate von bis zu 29,7 x 120 cm ausgegeben werden. Dabei sind Papiergewichte von 91 bis 300 g/m<sup>2</sup> nutzbar. Damit ist die Herstellung von Panoramabildern, Displays, POS-Materialien, Projektabläufen etc. zeit- und geldsparend im eigenen Unternehmen möglich.

# TECHNISCHE SPEZIFIKATIONEN

## ALLGEMEIN

<b>Typ</b>	Vollfarbgerät	<b>Aufwärmzeit</b>	ca. 45 Sekunden
<b>Technologie</b>	elektrofotografisches Lasersystem	<b>CPU</b>	Power PC MC7448, 1 GHz, 64 bit
<b>Druck-/Kopiergeschwindigkeit A4</b> in Farbe/SW	d-Color MF451: max. 45/45 Seiten/Min. d-Color MF551: max. 45/55 Seiten/Min. d-Color MF651: max. 50/65 Seiten/Min.	<b>Speicher</b>	2.048 MB (gemeinsame Nutzung für Kopie, Druck, Scan und Fax)
<b>Druck-/Kopiergeschwindigkeit A3</b> in Farbe/SW	d-Color MF451: max. 23/23 Seiten/Min. d-Color MF551: max. 23/28 Seiten/Min. d-Color MF651: max. 25/33 Seiten/Min.	<b>Festplatte</b>	250 GB (S-ATA2, gemeinsame Nutzung für Kopie, Druck, Scan und Fax)
<b>Erste Kopie</b>	d-Color MF451: nach 4,8 Sekunden in Farbe nach 6 Sekunden in SW d-Color MF551: nach 6 Sekunden in Farbe nach 4,3 Sekunden in SW d-Color MF651: nach 5,5 Sekunden in Farbe nach 3,8 Sekunden in SW	<b>Schnittstellen</b>	10/100/1000Base-T Ethernet, USB 2.0
		<b>Netzwerkprotokolle</b>	TCP/IP, IPsec, IPX/SPX, AppleTalk, SMB (Net-BEUI), LPD, IPP1.1, SNMP, LDAP, HTTP, FTP
		<b>Leistungsaufnahme</b>	d-Color MF451/MF551 < 2.000 W d-Color MF651 < 2.100 W
		<b>Abmessungen (BxTxH)</b>	650 x 879 x 1.155 mm
		<b>Gewicht</b>	ca. 221 kg (Basisgeräte, betriebsbereit)

## DRUCKEN (Standard-Controller)

<b>Controllertyp</b>	Emperon™-Controller-Technologie	<b>Betriebssysteme</b>	Windows NT 4.0/2000/XP (32/64 bit)/ Server 2000/2003/ 2008 (32/64 bit), Vista (32/64 bit), DPWS, Linux, Mac (Intel Version) OS 9.x/10.x oder höher
<b>Druckauflösung</b>	max. 600 x 1.800 dpi		
<b>Emulationen</b>	PCL6 (PCL5c + XL 3.0), PostScript3, XPS		
<b>Fonts</b>	80 PCL Latin, 137 PostScript3 Emulation Latin		

## KOPIEREN

<b>Kopierauflösung</b>	max. 600 x 600 dpi	<b>Originalformate</b>	A5 bis A3
<b>Graustufen</b>	bis zu 256	<b>Zoom</b>	25 bis 400 % in 0,1%-Schritten
<b>Kopierenvorwahl</b>	bis zu 9.999, Unterbrechungsfunktion	<b>Belichtungsmodi</b>	manuell und automatisch

## SCANNEN

<b>Geschwindigkeit</b>	bis zu 78 Originale/Minute bei 300 dpi über ADF in Farbe und SW	<b>Scan-Funktionen</b>	Scan-to-Email (Scan-to-Me), Scan-to-FTP, Scan-to-SMB (Scan-to-Home), Scan-to-Box, Scan-to WebDAV, Scan-to-DPWS, Scan-to-USB, TWAIN-Scan
<b>Auflösung</b>	max. 600 x 600 dpi (ultrafein)	<b>Scan-/Faxadressen</b>	max. 2.100 (2.040 Ziel, 60 Gruppen) 400 Kurzwahladressen (Programme) LDAP-Unterstützung
<b>Maximales Originalformat</b>	A3		
<b>Dateiformate</b>	JPEG, TIFF, PDF, Kompakt-PDF, verschlüsseltes PDF, XPS, Kompakt-XPS		

## FAXEN (optional)

<b>Kompatibilität</b>	Super G3	<b>Fax-Funktionen</b>	Viele innovative Funktionen wie z.B. Faxweiterleitung an Mailbox oder PC-Fax- Druckertreiber, Unterstützung von RightFax
<b>Auflösung</b>	max. 600 x 600 dpi (ultrafein)	<b>Fax-/Scan-Adressen</b>	max. 2.100 (2.040 Ziel, 60 Gruppen) 400 Kurzwahladressen (Programme) LDAP-Unterstützung
<b>Kodierung</b>	MH, MR, MMR, JBIG		
<b>Modemgeschwindigkeit</b>	max. 33,6 kbps		
<b>Fax-Übertragungen</b>	analog, i-Fax, Farb-i-Fax, IP-Fax		

## MEDIENVERARBEITUNG

<b>Autom. Dokumenteneinzug</b>	bis zu 100 Originale A6 bis A3, Papiergewichte: 35 - 210 g/m <sup>2</sup> (Simplex)	<b>Papierkapazität</b>	Papierkassetten 1 + 2: 500 Blatt bis A3+ Großraum-Papierkassette: 2.500 Blatt A4 Multifunktionseinzug: 150 Blatt Standardkapazität: 3.650, max. 6.650 Blatt*
<b>Papierformate</b>	Papierkassetten 1 + 2: A6 bis A3+ Großraum-Papierkassette: A4 Multifunktionseinzug: A5 bis A3 Banner max. 297 x 1.200 mm	<b>Papierausgabekapazität</b>	d-Color MF551/651: max. 3.100/250 Blatt mit/ohne Finisher
<b>Papiergewichte</b>	Papierkassetten: 64 - 256 g/m <sup>2</sup> Multifunktionseinzug: 64 - 300 g/m <sup>2</sup>	<b>Endverarbeitung</b>	Versatz, Sortieren, Gruppieren; optional: Heften, Lochen (2-/4-fach), Mittelfalz, Wickelfalz, Broschüreneinstellung
<b>Duplex-Einheit</b>	A5 bis A3+, 64 - 256 g/m <sup>2</sup>		

## OPTIONEN

<b>Heft-Finisher für 451</b> Optionen für Heft-Finisher	max. bis 3.200 Blatt, Heftung bis 50 Blatt Locheinheit (4-fach) Heft- und Falzeinheit (Broschüreneinstellung) Jobseparator (Trennung z.B. Fax u. Druck/Kopie) (ohne Finisher)	<b>Heft-Finisher für 551/651</b> Optionen für Heft-Finisher	max. bis 3.100 Blatt, Heftung bis 100 Blatt Broschüren-Finisher mit Wickelfalz Locheinheit (2/4-fach)
<b>Jobseparator für 451</b>		<b>Z-Falzeinheit für 551/651</b>	Zick-Zack-Falz und 2/4-fach Lochung
<b>Großraum-Papiermagazin A4</b>	A4, 3.000 Blatt	<b>Zuschießeinheit für 551/651</b>	Einschießen von z.B. Deckblättern
<b>Großraum-Papiermagazin A3</b>	A4 bis A3+, 2.500 Blatt	<b>SuperG3-Fax</b>	für 1. und 2. Amtsleitung Stempelinheit
<b>Fiery-Controller</b>	für professionelle Farbwiedergabe	<b>Authentifizierung</b>	berührungslose ID-Karte, Finger-Venen-Scanner
<b>i-Option</b>	Software-Erweiterungen	<b>Schnittstellen-Kit</b>	für externe alphanumerische USB-Tastatur
<b>Sonderfunktionen</b>	<b>Sicherheit:</b> bis zu 7-fach Überschreibung der Festplattendaten, Datenverschlüsselung der Festplatte, geschütztes Drucken mit PIN-Code, SSL-Sicherung des Webservers, Filterung von IP-Adressen, IPsec-Unterstützung, Kennwortschutz für die Festplatte, Deaktivierung von einzelnen Ports <b>Dokumentenserver:</b> Speichern von Drucken, Kopien, Scans und Faxen in benutzerbezogene Postfächer, Weiterleitung aus den Boxen, Abruf vom PC <b>Software:</b> PageScope Net Care Device Manager/Data Administrator/Box Operator, Print Status Notifier, Driver Packing Utility <b>Kostenstellenmanagement:</b> 1.000 Benutzerkonten, Benutzerauthentifizierung am Active Directory oder über LDAP, Zuweisung von Benutzerrechten		

# WUNSCHKONFIGURATOR

	<input type="checkbox"/> d-Color MF451	<input type="checkbox"/> d-Color MF551
Basisgerät	€ .....,00	€ .....,00
<input type="checkbox"/> FS-527 50-Blatt Heft-Finisher für bis zu 3.200 Blatt Ablage	€ .....,00	
<input type="checkbox"/> SD-509 Heft- und Falzeinheit	€ .....,00	
<input type="checkbox"/> PK-517 4-fach Locheinheit	€ .....,00	
<input type="checkbox"/> JS-603 Jobseparator	€ .....,00	
<input type="checkbox"/> JS-504 Jobseparator (nicht in Verbindung mit FS-526/FS-527)	€ .....,00	
<input type="checkbox"/> FS-526 100-Blatt Heft-Finisher für bis zu 3.100 Blatt Ablage		€ .....,00
<input type="checkbox"/> SD-508 Broschüren-Einheit für Heften und Falzen		€ .....,00
<input type="checkbox"/> PK-516 2-/4-fach Locheinheit		€ .....,00
<input type="checkbox"/> PI-505 Zuschießeinheit		€ .....,00
<input type="checkbox"/> JS-602 Jobseparator		€ .....,00
<input type="checkbox"/> ZU-606 Z-Falzeinheit		€ .....,00
<input type="checkbox"/> OT-503 Papierablage für 250 Blatt (erforderlich, wenn kein Finisher installiert ist)	€ .....,00	€ .....,00
<input type="checkbox"/> LU-301 Großraumpapiermagazin 3.000 Blatt A4	€ .....,00	€ .....,00
<input type="checkbox"/> LU-204 Großraumpapiermagazin 2.500 Blatt A3+	€ .....,00	€ .....,00
<input type="checkbox"/> BT-C1 Bannerzuführung	€ .....,00	€ .....,00
<input type="checkbox"/> MK-720 Faxeinstellkit für FK-502	€ .....,00	€ .....,00
<input type="checkbox"/> FK-502 Fax-Karte	€ .....,00	€ .....,00
<input type="checkbox"/> SP-501 Stempelinheit für Fax	€ .....,00	€ .....,00
<input type="checkbox"/> WT-506 Arbeitsfläche	€ .....,00	€ .....,00
<input type="checkbox"/> AU-101 Finger-Venen-Scanner offen (erforderlich WT-506)	€ .....,00	€ .....,00
<input type="checkbox"/> AU-102 Finger-Venen-Scanner geschlossen (erforderlich WT-506)	€ .....,00	€ .....,00
<input type="checkbox"/> AU-201 ID-Card-Scanner für Authentifizierung (erforderlich WT-506)	€ .....,00	€ .....,00
<input type="checkbox"/> SC-507 Security-Kit (erweiterte Kopiersicherheit)	€ .....,00	€ .....,00
<input type="checkbox"/> UK-202 i-Option Speichererweiterung	€ .....,00	€ .....,00
<input type="checkbox"/> LK-101v2 i-Option Lizenz für Webbrowser Anzeige	€ .....,00	€ .....,00
<input type="checkbox"/> LK-102 i-Option Lizenz für PDF-Sicherheit	€ .....,00	€ .....,00
<input type="checkbox"/> LK-105 i-Option Lizenz für durchsuchbare PDF (OCR-Erkennung)	€ .....,00	€ .....,00
<input type="checkbox"/> KH-101 Tastaturhalterung für USB-Tastatur	€ .....,00	€ .....,00
<input type="checkbox"/> EK-604 Schnittstellen-Kit für USB-Tastatur	€ .....,00	€ .....,00
<input type="checkbox"/> externe USB-Tastatur (empfohlen Cherry G84-4100)	€ .....,00	€ .....,00
<input type="checkbox"/> EK-605 Schnittstellen-Kit für USB-Tastatur und Bluetooth-Geräte	€ .....,00	€ .....,00
<input type="checkbox"/> VI-505 IF-Kit für Fiery-Controller IC-412	€ .....,00	€ .....,00
<input type="checkbox"/> IC-412 Professioneller Fiery-RIP-Controller	€ .....,00	€ .....,00

<b>Systempreis:</b>	€ .....,00	€ .....,00
<b>Monatliche Gebühr:</b> _____ Monate	€ .....,00	€ .....,00

<b>Monatliche Gebühr:</b> _____ Monate	€ .....,00	€ .....,00
<b>Inklusive Frei-Kopien:</b> _____ Stück (A4) S/W / mtl. und _____ Stück (A4) Farbe / mtl.		
<b>Inklusive Frei-Scans:</b> _____ Stück (A4) mtl.		

Die genannten Preise verstehen sich zzgl. der gesetzlichen MwSt.

Multifunktions-  
Systeme  
zentral/dezentral



Office  
Farb-Systeme



Office  
Color-/SW-  
Drucker



Office Laserfax



Kompakt Faxgeräte  
Home & Office



Registrierkassen  
TA / Olivetti



Tisch- und  
Taschenrechner  
TA / Olivetti



Verbrauchsmaterialien

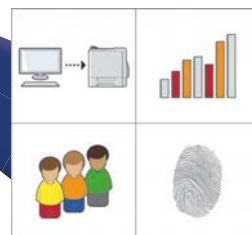

Lösungen

Qualität  
im  
Office

# d-COLOR MF451 · MF551 · MF651

## MULTIFUNKTIONALE DIGITAL-FARBSYSTEME

CE



Die Produktion dieser Geräte erfolgt gemäß der Qualitätsnorm ISO 9001 und den Umweltrichtlinien ISO 14001.

[www.olivetti.de](http://www.olivetti.de) / [www.olivetti.at](http://www.olivetti.at)

**olivetti**

Alle Warenzeichen anerkannt.  
Technische Änderungen vorbehalten.  
Gültigkeit hat die aktuelle technische Produktspezifikation.

Olivetti Deutschland GmbH  
Fürther Straße 212 · D-90429 Nürnberg  
Telefon: +49-911/9312-0  
Telefax: +49-911/9312-884

Olivetti Sales Agency Austria  
Telefon: +43-(0)1-86335-0  
Telefax: +43-(0)1-86335-493

Stand 10/2009